

FERROPAN-TRANSPORTKEILRIEMEN

WILHELM HERM. MÜLLER

www.whm.net



Ein Transport-Element mit überragenden Eigenschaften

FERROPAN-Transportkeilriemen sind die perfekte Antwort auf die enormen technischen Anforderungen von heute und Qualitätsprodukte, auf die garantiert Verlass ist. Ein spezielles Verfahren, in dem zwischen Polyurethan und Stahllitze eine einwandfreie und absolut sichere Verbindung hergestellt wird, macht's möglich. Die Produktion der Transportkeilriemen erfolgt dabei schnell, ohne Kosten für Werkzeuge und in jeder gewünschten Länge.

Die überzeugende Kombination von strukturfestem, alterungsbeständigem Polyurethan und zerreifester, dehnungsarmer, hochflexibler Stahllitze bietet auch Ihnen als Anwender viele Vorteile.



Transportanlage für Betonsteine.

Eigenschaften







- Strukturfest
- Profilgenau
- Kleine Spannwege
- Lange Lebensdauer
- Öl- und fettbeständig
- Tropenfest und kälteflexibel
- Biegewillig
- Kleine Scheibendurchmesser
- Geringe Betriebsdehnung
- Große Zerreifestigkeit
- Enge Längentoleranz
- Alterungsbeständig
- Wartungsfrei

Profile und Bereiche der Kombinationsmöglichkeiten

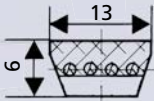
Führungs-, Stütz- und Andruckrollen werden zweckmäßig als Keilscheiben mit einem Keilwinkel von 38° ausgeführt. Die Antriebs- und Umlenkscheiben-Winkel sind nach DIN ISO auszuführen. Die Profilgenauigkeit der FERROPAN-Transportkeilriemen und die guten Materialeigenschaften erlauben eine Riemenführung bei den Führungs-, Stütz- und Andruckrollen an den Flanken oder im

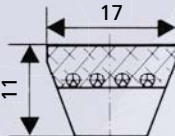
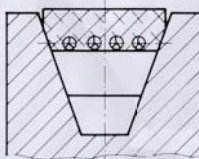
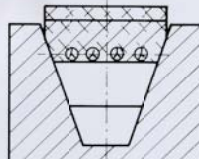
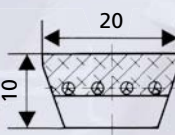
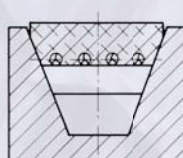
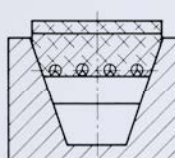
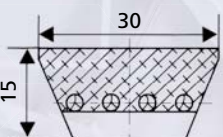
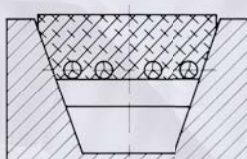
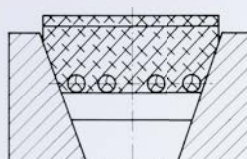
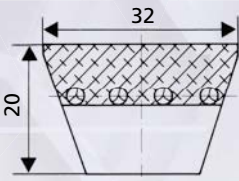
Scheibengrund. In besonderen Fällen können auch beide Möglichkeiten kombiniert werden. Wenn der FERROPAN-Transportkeilriemen einen einwandfreien Transport gewährleisten soll, sind die entsprechenden Normscheiben zu verwenden. Falls die Standardausführung zum Einsatz kommt, ist der Scheiben-Außendurchmesser um das Maß des gewünschten Überstandes abzdrehen.

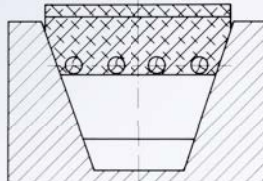
FERROPAN-Profil	Standard	Transportausführung
 <p>Profil 13</p>	 <p>Normrille 13/A SPA</p>	 <p>Normrille 13/A SPA</p>
 <p>Profil 17</p>	 <p>Normrille 17/B SPB</p>	 <p>Normrille 17/B SPB</p>
 <p>Profil 20</p>	 <p>Normrille 20</p>	 <p>Normrille 20</p>
 <p>Profil 30</p>	 <p>Rille 30</p>	 <p>Rille 30</p>
 <p>Profil 32</p>	 <p>Normrille 32/D</p>	 <p>Normrille 32/D</p>

Weitere Profile auf Anfrage

Weltweit profitieren Anwender von der hohen Qualität unseres bewährten FERROPAN-Transportkeilriemens. Der Praxiseinsatz bestätigt dabei immer wieder aufs Neue: Die überragenden technischen und chemischen Eigen-

schaften bewegen sich wie die Toleranzen auf höchstem Niveau. Das doppelte Plus: Transportprobleme werden mit FERROPAN-Transportkeilriemen nicht nur konstruktiv einfacher, sondern auch wesentlich wirtschaftlicher gelöst.

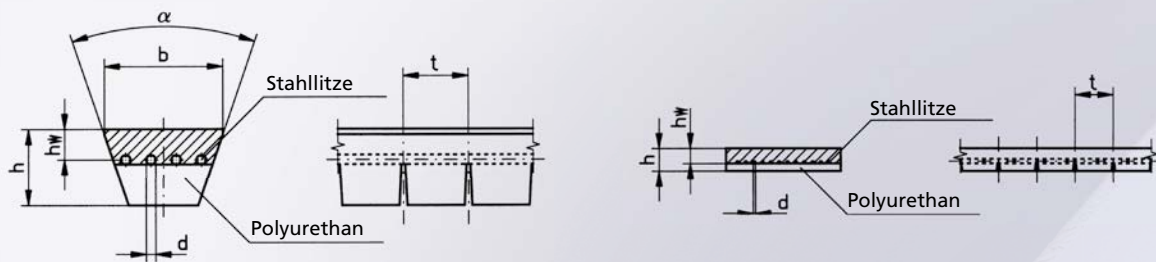

Ausführung: V (verschweißt)	Profil 13	Profil 17	Profil 20	Profil 30	Profil 32	(Flachband) 30 x 6	Dimension
Länge, Lw endlos $\pm 0,125$ % min.	1200	1500	1600	2000	2500	850	mm
Breite, b $\pm 0,25$	13	17	20	30	32	30	mm
Höhe, h $\pm 0,25$	6,50	11	10	15	20	6	mm
Winkel α	38	38	38	38	38	90	Grad
hw-Werte zur Lw-Bestimmung	3,25	4	5	9	8	3,70	mm
Teilung t	8	10	10	15	15	10	mm
Stahllitze \varnothing	0,90	1,20	1,20	2,50	2,50	0,60	mm
(Für den Einsatz mit Gegenbiegung nicht geeignet.)							
Scheiben \varnothing , dw. min.	75	110	100	200	200	75	mm
zul. Belastung/Querschnitt	400	800	800	2500	2500	600	N
Zerreifestigkeit/ Querschnitt	1800	3900	3900	12500	12500	4800	N
Dehnung bei zul. Belastung	0,35	0,35	0,35	0,35	0,35	0,35	%
max. Biegewechsel	3	3	3	3	3	3	sec. ⁻¹
μ -Wert, trocken auf Stahl	0,70	0,70	0,70	0,70	0,70	0,70	
Temperaturbeständigkeit max.	- 40 /+ 80	- 40 /+ 80	- 40/+ 80	- 40/+ 80	- 40/+ 80	- 40/+ 80	° C
Öl- und Fettbeständigkeit	sehr gut						
Einrei- und Abriebfestigkeit	sehr gut						
Gewicht pro m Länge, ca.	0,10	0,22	0,25	0,58	0,75	0,24	kg

Die endlos hergestellten FERROPAN-FLEX-Transportkeilriemen sind eine innovative Weiterentwicklung für Fälle besonders hoher Beanspruchung. Sie kommen speziell in Bezug

auf die zulässige Umfangskraft zum Einsatz. Die hohe Belastbarkeit wird bei dieser Variante durch die endlos eingebetteten Stahlcord-Zugträger sichergestellt.

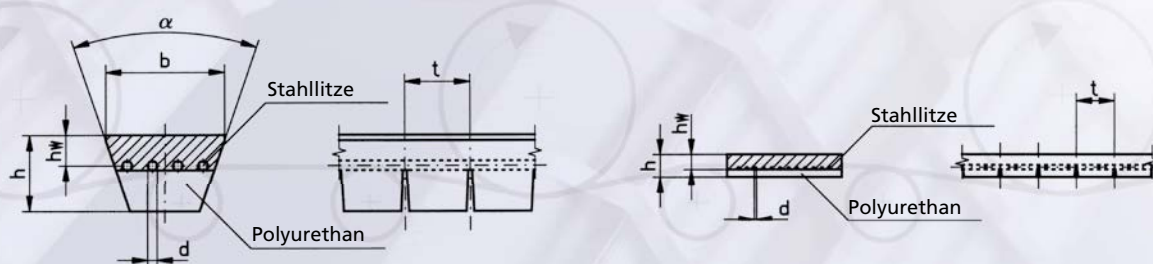

Ausführung: FLEX	Profil 13	Profil 17	Profil 20	Profil 30	Profil 32	(Flachband) 30 x 6	Dimension
Länge, Lw min.	2500	2500	2500	2500	2500	2000	mm
Breite, $b \pm 0,25$	13	17	20	30	32	30	mm
Höhe, $h \pm 0,25$	6,50	11	10	15	20	6	mm
Winkel α	38	38	38	38	38	90	Grad
hw-Werte zur Lw-Bestimmung	3,25	4	5	9	8	3,70	mm
Teilung t	8	10	10	15	15	10	mm
Stahllitze \emptyset	0,90 - E	1,20	1,20	2,50	2,50	0,60	mm
(ohne Gegenbiegung)							
Keilscheibendurchmesser dw. min.	75	110	100	200	200	75	mm
(mit Gegenbiegung)							
Keilscheibendurchmesser dw. min. (Anordnung: innen)	100	160	150	250	250	100	mm
Umlenkrollendurchmesser da. min. (glatt) (Anordnung: außen)	150	210	200	400	450	150	mm
zul. Zugbelastung (je Querschnitt)	1000	1600	1600	3300	3300	1200	N
Zerreifestigkeit (je Querschnitt)	3900	6400	6400	13200	13200	4800	N
Dehnung bei zul. Belastung	0,40	0,40	0,40	0,40	0,40	0,40	%
l- und Fettbeständigkeit	sehr gut						
Einrei- und Abriebfestigkeit	sehr gut						
Gewicht pro Meter, ca.	0,10	0,22	0,25	0,58	0,75	0,24	kg

FERROPAN-Transportkeilriemen überzeugen mit ihrer außerordentlichen Einsatzbandbreite. Holz- und Möbelindustrie, Stein- und Betonwerke, Glasfabriken, Getränkeindustrie, Papierfabriken, Versandabteilungen, Verpackungsindustrie, Bleche oder Folien

verarbeitende Unternehmen, Kfz-Industrie, Textilbetriebe, Landwirtschaft und viele weitere Branchen setzen heute auf die unterschiedlichsten Lösungen mit FERROPAN-Transportkeilriemen.

Einfacher Transport von Gütern



Friktionsantriebe von Rollenbahnen

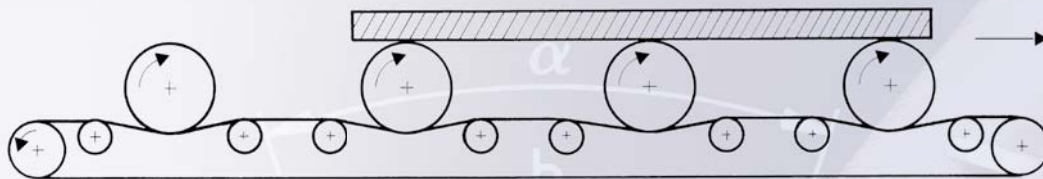

Abzugsriemen

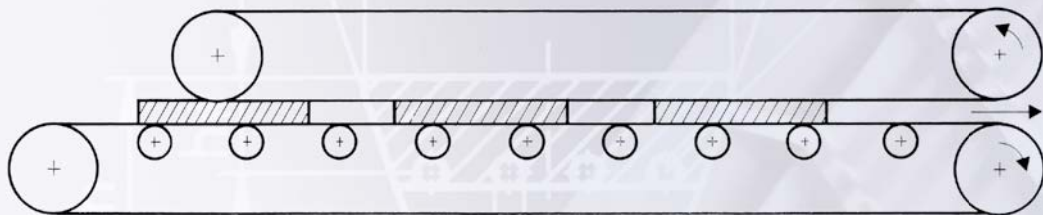

Beschichtete Riemen für Steigungen und Geraden

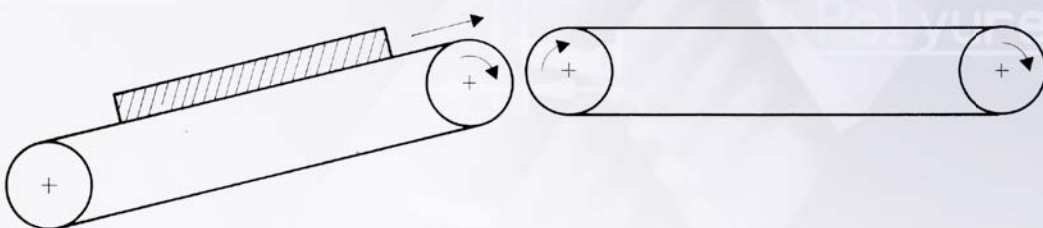

Ob weich, hart, elastisch oder z. B. geräuscharm mit geringer Reibung: mit unserem Know-how in der Beschichtung von Transportriemen sorgen wir dafür, dass Ihr FERROPAN-Transportkeilriemen die gewünschten vordefinierten Eigenschaften erhält, um eine optimale Leistung zu erbringen.

WHM bietet eine große Bandbreite verschiedener Beschichtungen für den FERROPAN-Transportkeilriemen an: Supergrip, Linatex, HV-Folie, PU gelb und viele andere Materialien unterschiedlicher Dicke, Härte und Struktur.

FERROPAN Beschichtungsmaterialien

Material	Stärke (in mm)
Celloflex	1, 2, 3, 4, 5
Chromleder	2 und 3
Correx beige	6, 10
FG 385	4
HV-Folie	1 und 2
Linatex rot	1.2, 1.6, 2.4, 3.2, 4.8, 6.4, weitere auf Anfrage
Linatrilite, orange	2.4 und 3.2
Minigrip, blau	1.5
Minigrip, grün	1.5
NBR 65, schwarz	1.5
Noppen weiß	2.5
NP 385	4
Polythan D15, 70 Shore, natur	2 – 6
Polythan, blau	2 – 6
Polythan, grün	2 – 6
Porol schwarz	3, 5, 10
PU 385	2 – 6
PU 06 gelb	2, 3, 5, 6, 8
PVC-Folie blau	1
PVC-Folie, weiß, FDA	2
PVC-Fischgrät, weiß, FDA	4
RP 400	2 – 6
Supergrip blau	~3.5
Supergrip grün	ca. 4
Sylomer, blau	6 und 12
Sylomer, grün	6 und 12
TT 60	2
Viton	2 und 4
WM 385	4

Weitere Beschichtungen auf Anfrage. Sonderbeschichtungen und Sonderfarben sind ebenfalls möglich. Fordern Sie detaillierte Informationen an.



Abhängig von der Transportaufgabe kann es erforderlich sein, Stützschiene einzusetzen. Für unsere FERROPAN-Transportkeilriemen bieten wir Stützschiene aus PE / HDPE an, je nach Funktionsanforderung mit oder ohne Seitenführung.

Die Stützschiene stehen als Standardprogramm, abgestimmt auf die Riemenbreiten, zur Auswahl. Sonderanfertigungen auf Anfrage.

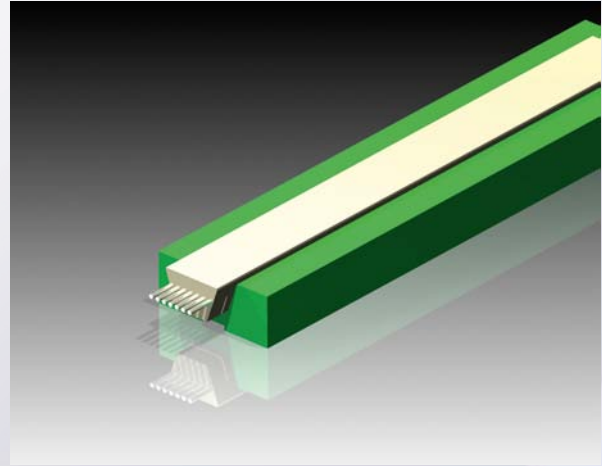

Standardprogramm Stützschiene KR

Ohne Seitenführung

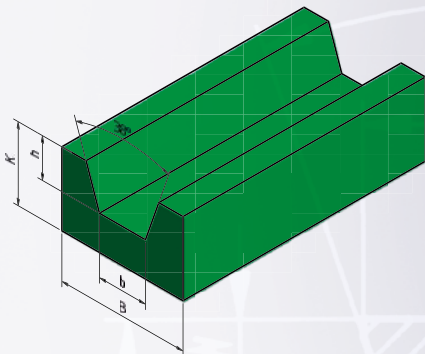

Ausführung	b	h	B	Bc	K	G	N	T	Riemen
KR13	9	4	45	-	22	-	-	-	Profil 13
KR17	10	8	45	-	22	-	-	-	Profil 17
KR20	13,5	7	45	-	22	-	-	-	Profil 20
KR30	20,5	12	68	-	32	-	-	-	Profil 30
KR32	19	16	68	-	32	-	-	-	Profil 32

Standardprogramm Stützschiene KRC

mit Seitenführung

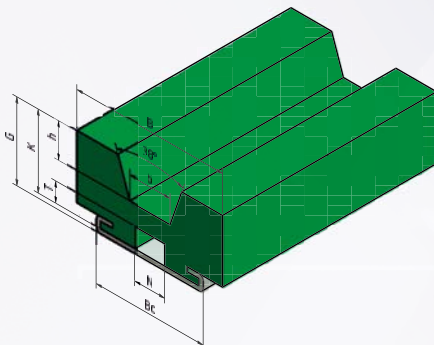

Ausführung	b	h	B	Bc	K	G	N	T	Riemen
KRC13	9	4	45	50	23	25	11	7	Profil 13
KRC17	10	8	45	50	23	25	11	7	Profil 17
KRC20	13,5	7	45	50	23	25	11	7	Profil 20
KRC30	20,5	12	68	50	34	36	11	9	Profil 30
KRC32	19	16	68	50	34	36	11	9	Profil 32



A large area of lined paper for taking notes, consisting of approximately 25 horizontal lines. The background of the page features faint technical drawings, including a gear, a circular diagram with a plus sign, and a coordinate system with a time axis labeled 't'.



Lined area for taking notes, featuring horizontal lines and a faint technical drawing background.

ANTRIEBSTECHNIK

- Polyurethan-Zahnriemenantriebe
BRECO®, BRECOFLEX®, CONTI SYNCHROFLEX®,
CONTI SYNCHROCHAIN®
- Sonderzahnriemen
- Neoprene-Zahnriemen
- Komponenten
- Rund- / Flachriemenantriebe
- Keilriemenantriebe
- Wälzlager
- Ketten und Kettenräder
- Motorspannschlitten

GUMMITECHNIK

- Formteile und Profile
- Stanzteile und Wasserstrahltechnik
- Federungstechnik
- Schlauchtechnik
- Baugruppen
- Konstruktionservice

KUNSTSTOFFTECHNIK

- Frästeile
- Drehteile
- Acrylglasbearbeitung
- Halbzeuge
- Zuschnittservice
- Baugruppen
- Konstruktionservice

PRODUKTION

- Riemenkonfektionierung
- Riemenveredelung
- Transportbandfertigung
- Zahnriemenscheiben und Zubehör
- Keilrippenriemenscheiben
- CNC-Drehen
- CNC-Fräsen
- Mechanische Bearbeitung

Sie haben noch Fragen?

Dann freuen wir uns auf Ihren Anruf, Ihr Fax oder Ihre E-Mail.

Wilhelm Herm. Müller GmbH & Co. KG
Heinrich-Nordhoff-Ring 14, 30826 Garbsen
Postfach 141230, 30812 Garbsen
Tel. +49 5131 4522-0
Fax: +49 5131 4522-110
E-Mail: info@whm.net

Unser Leistungsspektrum:

- **Antriebstechnik**
- **Kunststofftechnik**
- **Gummitechnik**
- **Produktion**
- **Technische Beratung**
- **Konstruktionservice**

WILHELM HERM. MÜLLER

Entwicklung. Service. Partnerschaft.

Deutschland

Wilhelm Herm. Müller GmbH & Co. KG
Heinrich-Nordhoff-Ring 14 · 30826 Garbsen
Postfach 141230 · 30812 Garbsen
Tel. +49 5131 4522-0
Fax: +49 5131 4522-110
E-Mail: info@whm.net
www.whm.net

Niederlassung Leipzig

Westringstraße 160 · 04435 Schkeuditz
Tel. +49 34205 785-0
Fax: +49 34205 785-10
E-Mail: Niederlassung.Lieipzig@whm.net
www.whm.net

Polen

W. H. Müller Polska Sp. z o.o.
ul. Solna 20 · 85-862 Bydgoszcz
Tel. +48 52 349 07 15
Fax: +48 52 349 00 75
E-Mail: whm@whm.pl
www.whm.pl

Tschechien

W. H. Müller, s.r.o.
Brněnská 995 · 664 42 Modřice
Tel. +420 543 211 008
Fax: +420 543 212 343
E-Mail: whm@whm.cz
www.whm.cz

